



# BMDB60

## ラタン調60ガロンキューブデッキボックス 取扱説明書

### 注意

- この製品を氷点下で利用すると、破損しやすくなります。
- お子様は使用しないでください。玩具箱ではありません。
- 窒息の可能性がある為、絶対に中に入らないでください。特に子供が中に入らないようにしてください。
- 火気もしくは加熱物、可燃物の近くに置かないでください。
- 製品を移動する際は注意してください。輸送用ではありませんので、固定してご利用ください。
- 化学薬品、可燃性物を保管できません。
- フタの上に立たないでください。

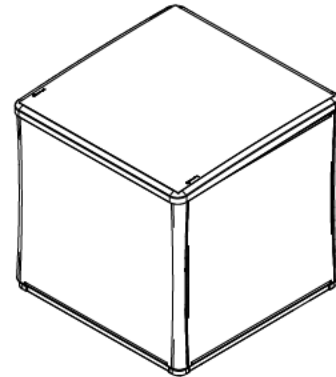

※組立前に必ず本説明書をお読みください。  
※組立前に必ずパーツを確認してください。

### メンテナンス

屋外で使用する場合、少なくとも一年に一度ほこり等を取り除いてください。その際は、柔らかいブラシ等で中性洗剤と水を使用してください。硬いブラシは使用しないでください。また、シンナー系、アンモニア系の化学薬品などを使用しないでください。

### 組立に必要な道具

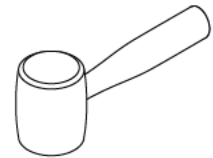
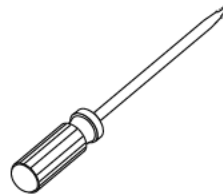

### パーツリスト

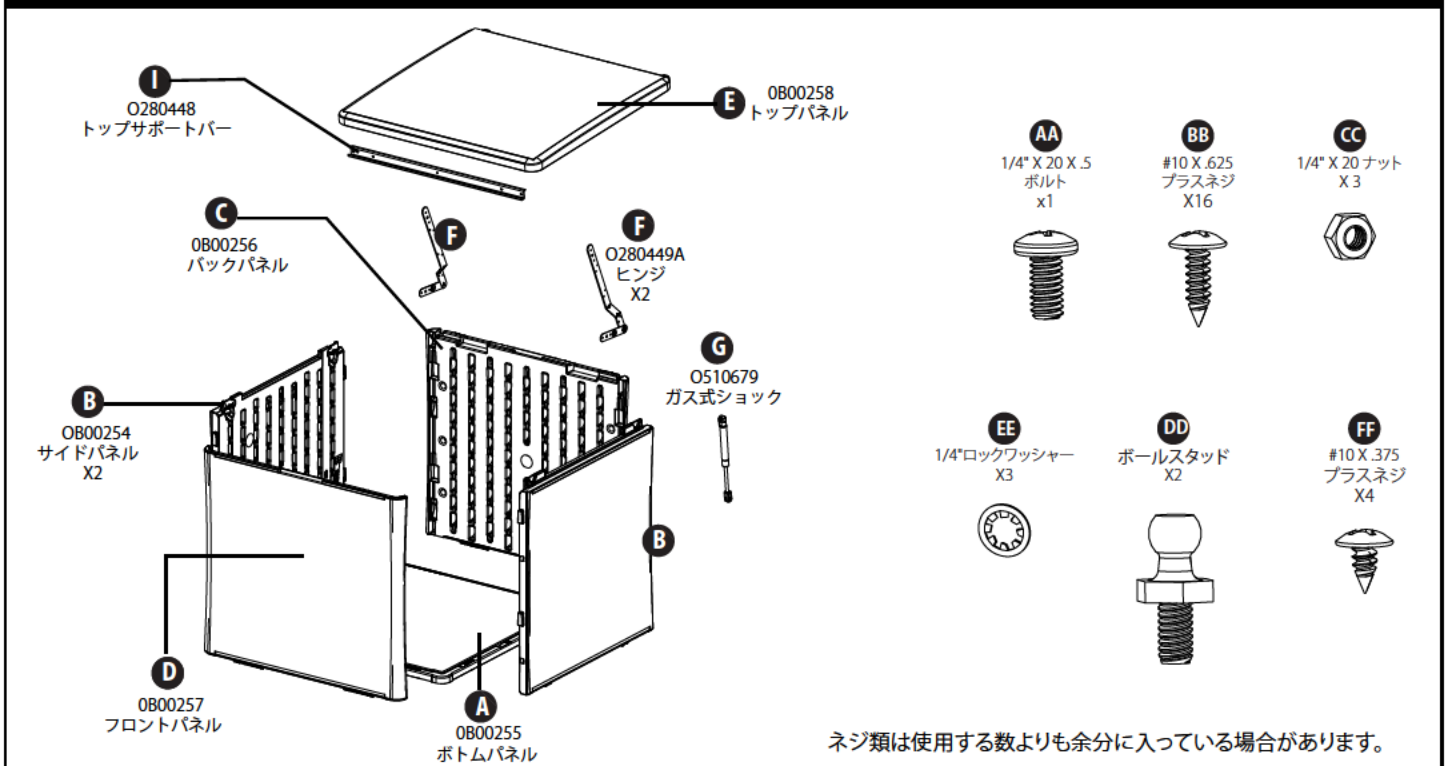

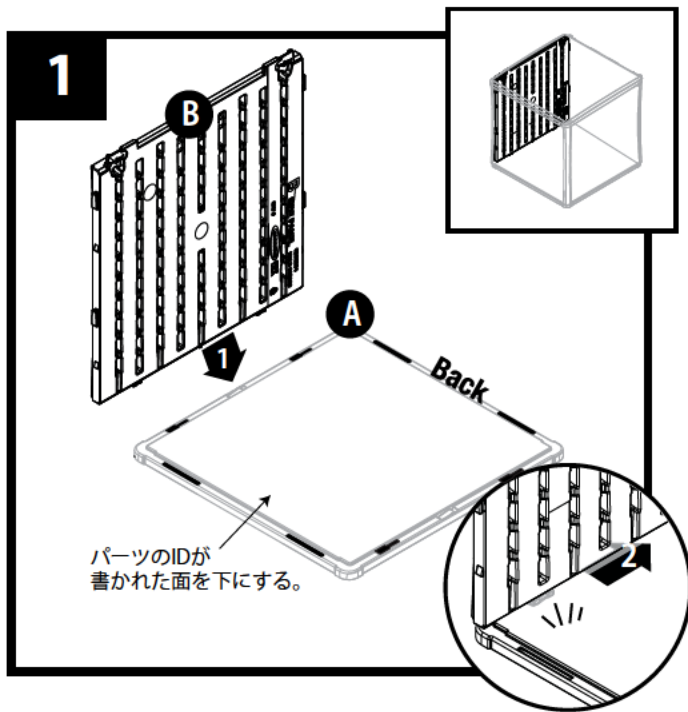

ボトムパネル(A)の溝にサイドパネル(B)下部のタブを合わせます。  
矢印2の方向へスライドさせ押し込みます。  
注: ゴムハンマーを使用するとスムーズです。

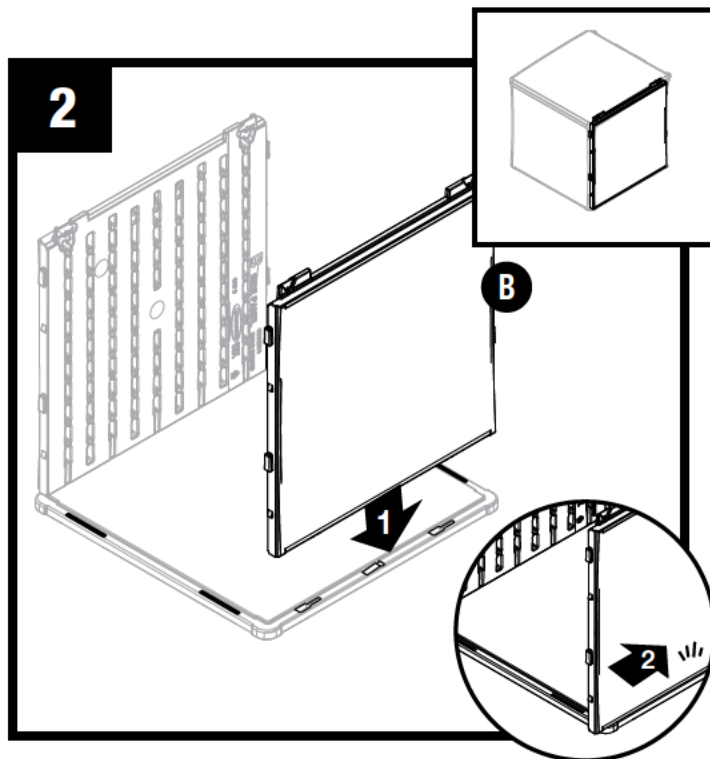

もう一方のサイドパネル(B)にも、ステップ1を繰り返します。

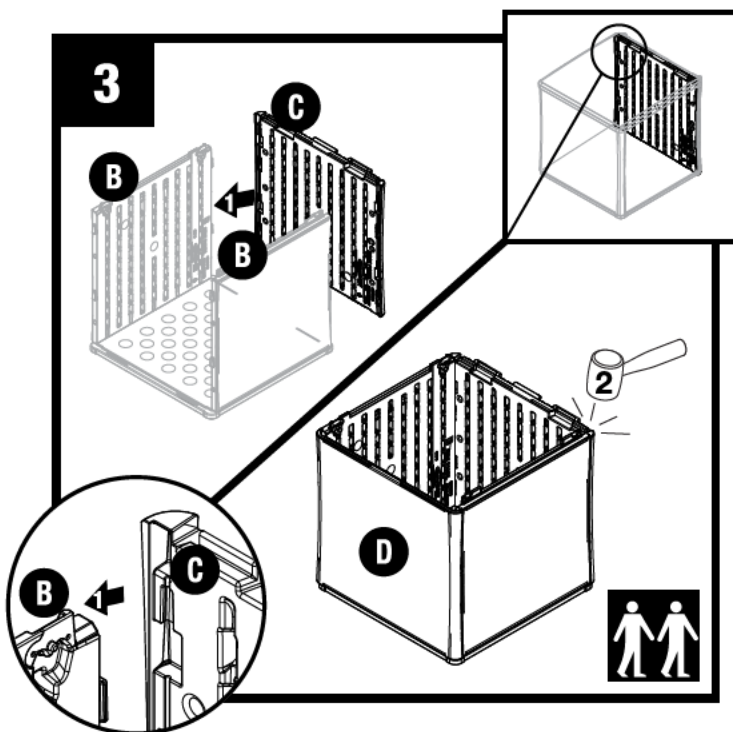

サイドパネル(B)のタブとバックパネル(C)の溝を合わせます。  
その後、下方向へスライドさせ、所定の位置にロックしてください。  
注: ゴムハンマーを使用するとスムーズです。  
フロントパネル(D)も同様の作業を行ってください。

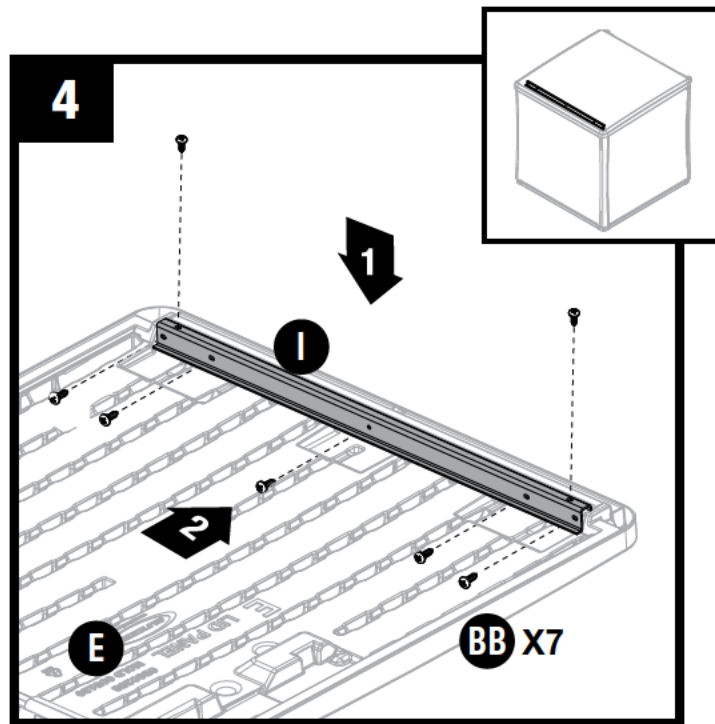

7本のネジ(BB)を使用してトップパネル(E)にトップサポートバー(I)を取り付けます。  
矢印1方向のネジから先に締めてください。ネジの締め過ぎに注意してください。

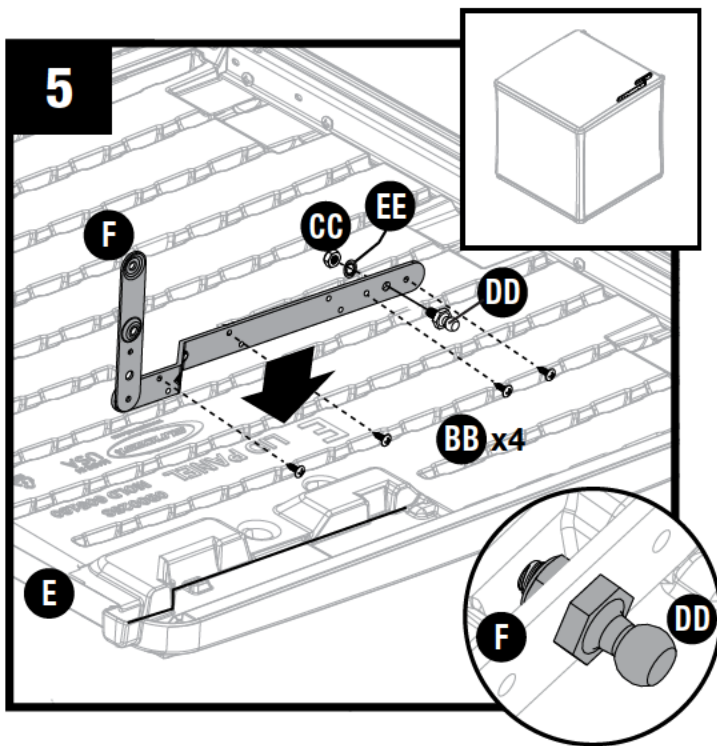

ロックワッシャー (EE) とナット (CC) を使用して、ヒンジ (F) にボールスタッド (DD) を取り付けます。  
 4本のネジ (BB) を使用してトップパネル (E) の右サイドにヒンジ (F) を取り付けます。  
 注: ヒンジの穴が小さく、ネジ留めの際、力がある場合があります。

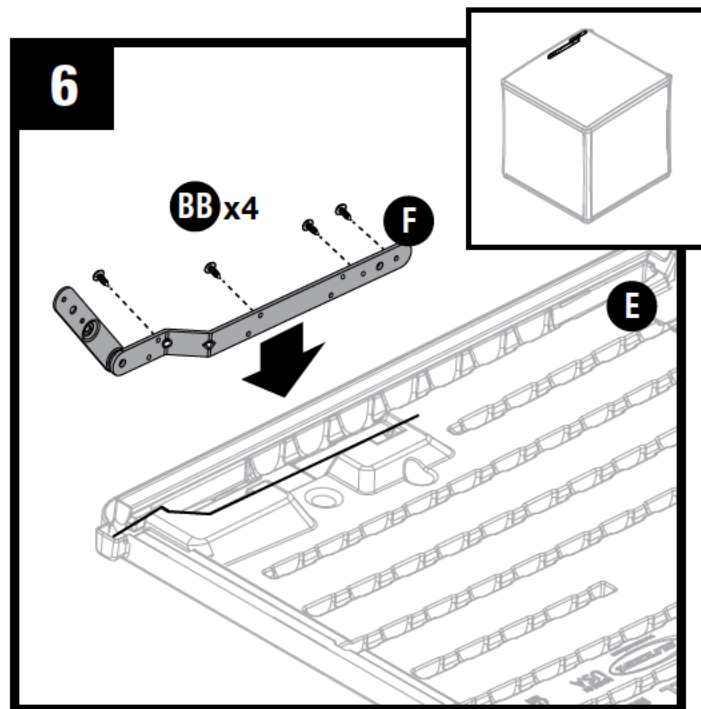

4本のネジ (BB) を使用して、トップパネル (E) の左側にヒンジ (F) を取り付けます。

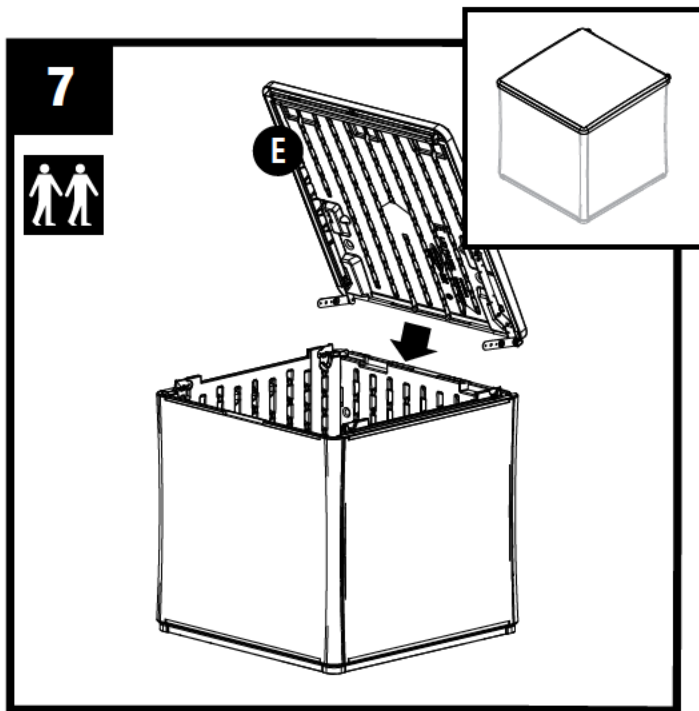

バックパネル (C) の上にトップパネル (E) を合わせます。

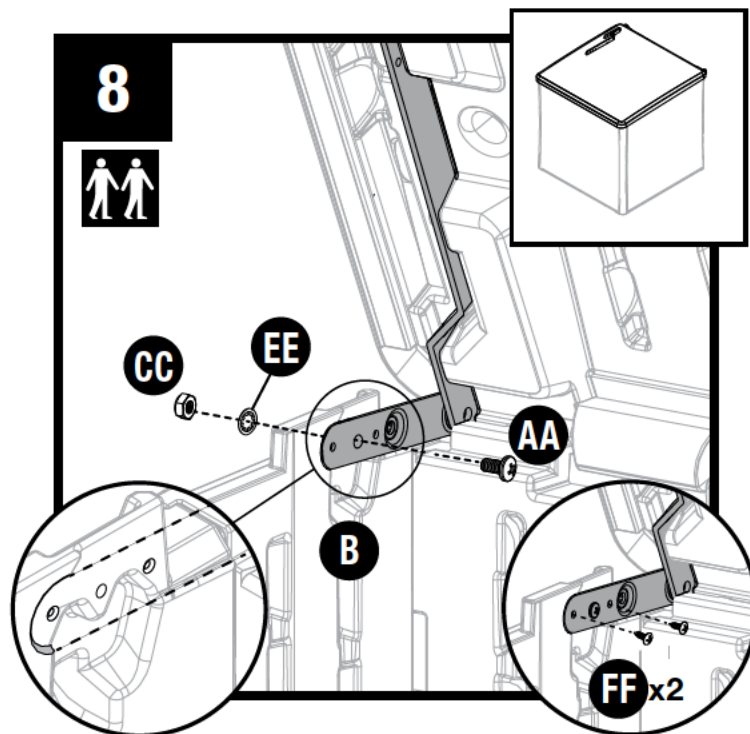

ネジ (AA) とロックワッシャー (EE)、ナット (CC) を使用して、左サイドパネル (B) とトップパネル (E) の左側に取り付けたヒンジを固定します。  
 さらに2本のネジ (FF) で固定してください。



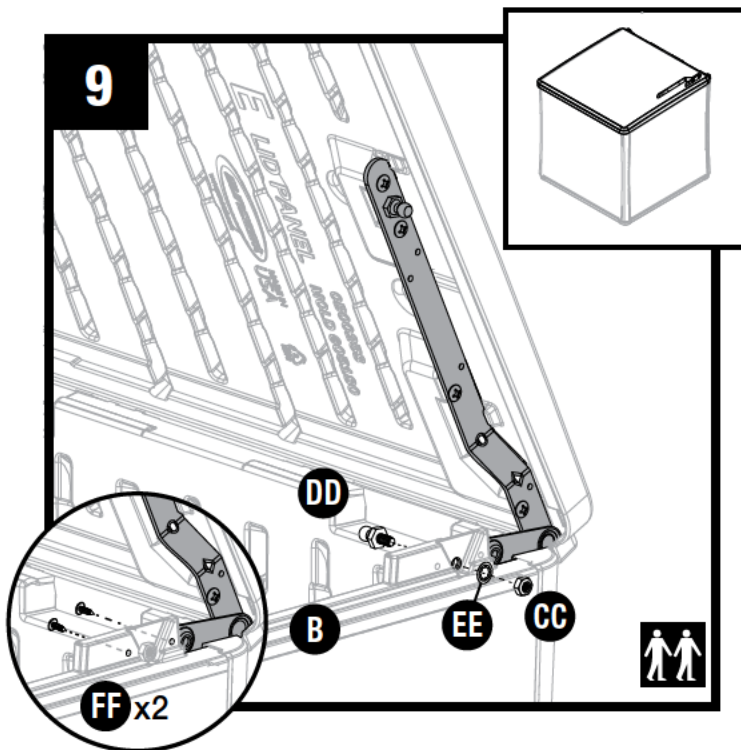

ボールスタッド (DD) とロックワッシャー (EE)、ナット (CC) を使用して、右サイドパネル (B) とトップパネル右側に取り付けたヒンジを固定します。  
さらに 2 本のネジ (FF) で固定してください。

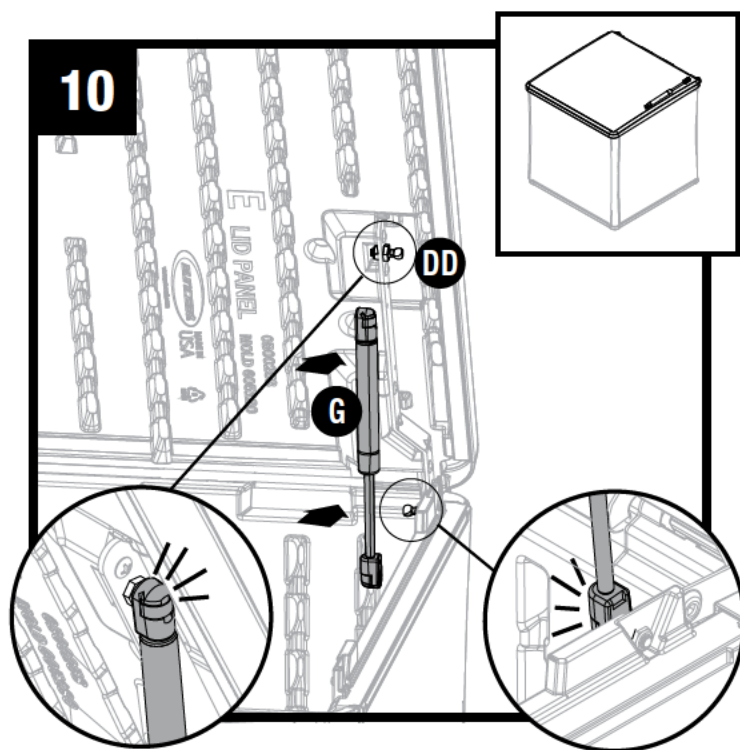

ガス式ショック (G) をボールスタッドへスナップ音がするまで押し込んでください。

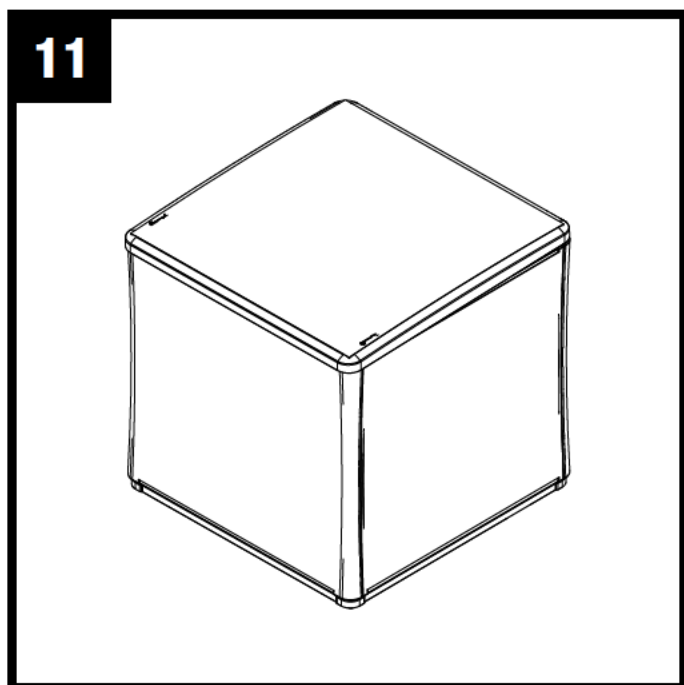

完成。