

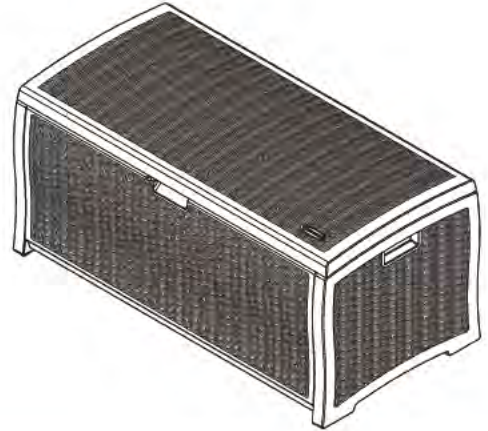

DBW7300
73ガロンラタン調デッキボックス
取扱い説明書

組立前に必ず取扱い説明書をお読みください。
組立前に必ずパーツ確認をしてください。



組立前に・・・

- ・説明書をよくお読みになってください。
間違って組み立てると破損する恐れがあります。
- ・パーツを保護してください。
組立前のパーツはキズがつかないようにダンボールや布など上に置いてください。
- ・組立後も説明書は保管してください。

 注意

- ・この製品を氷点下の中で利用すると衝撃などの影響で破損しやすくなります。
- ・火気もしくは加熱物、可燃物の近くに置かないで下さい。
- ・この製品を移動する際は注意して移動してください。この製品は輸送用ではありません。固定してご利用ください。
- ・フタの上に立たないでください。
- ・製品を掃除する場合は漂白剤、アンモニア、シンナー等化学薬品を利用しないようにしてください。必ず中性洗剤をご利用ください。
- ・組立て時は安全な服装で行ってください。
- ・組立て時に起こった事故、破損等は一切補償されません。

 警告

- ・可燃物、化学薬品などを保管しないで下さい。
- ・お子様は使用しないで下さい。玩具箱ではありません。
- ・窒息の可能性があるので、絶対に中に入らないで下さい。特に子供が中に入らないようにしてください。

組立に必要な工具

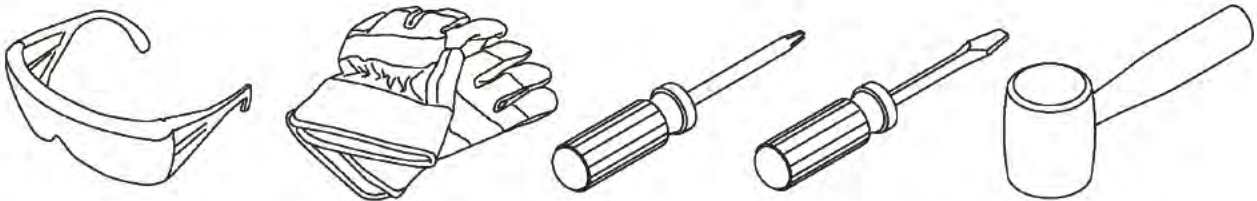

※電動インパクトドライバーは絶対に使用しないでください。

【輸入元】有限会社TOSHO
〒509-5401 岐阜県土岐市駄知町1217-5
TEL:0572-55-1400 FAX:0572-55-1406
<http://www.tosho-corp.jp>

パーツリスト

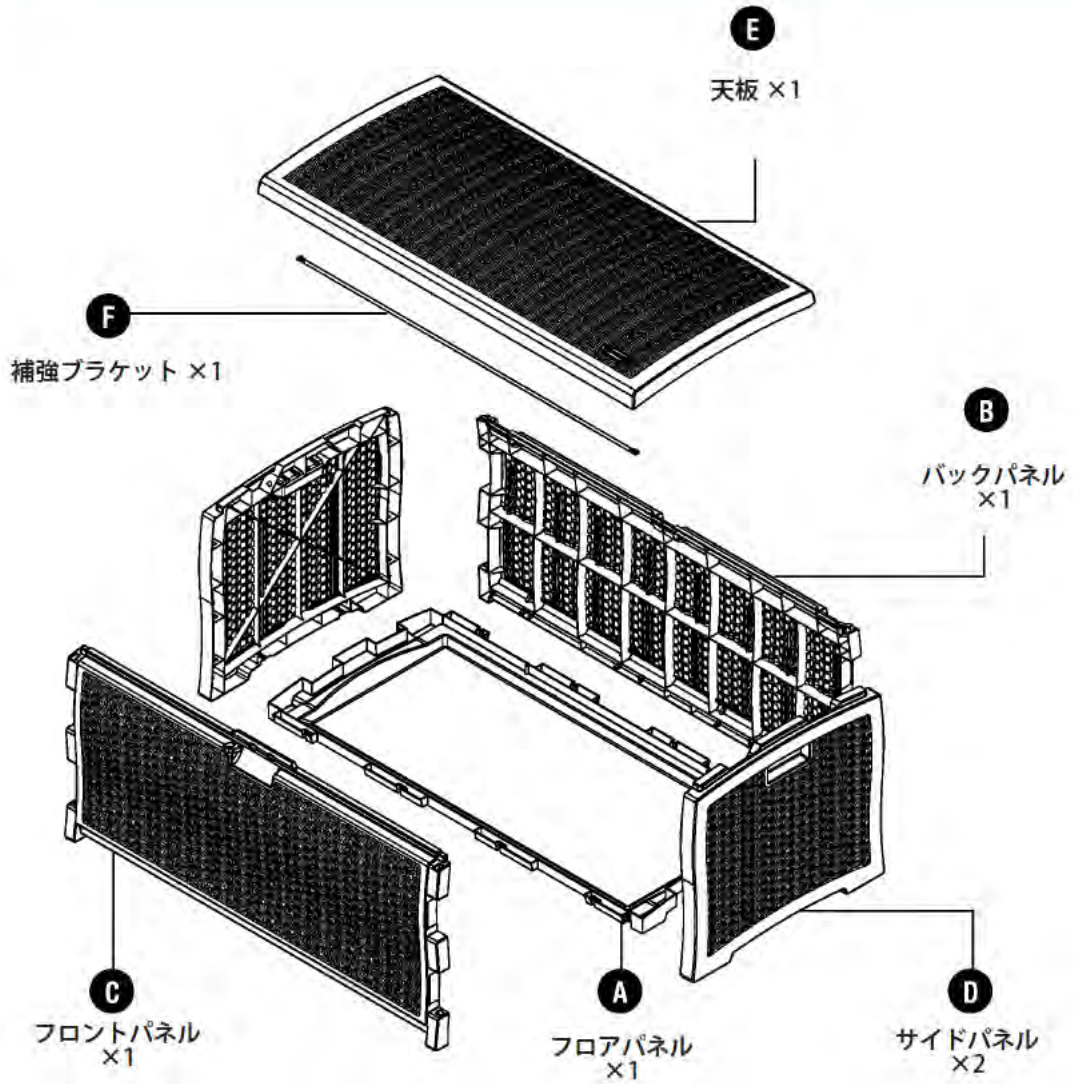

ネジ類

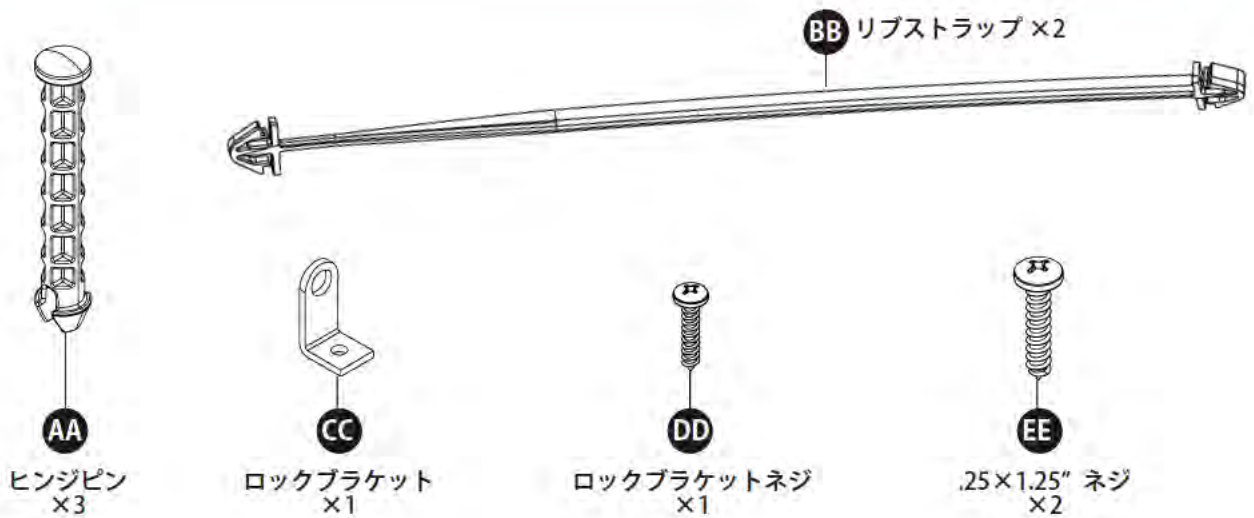

組立

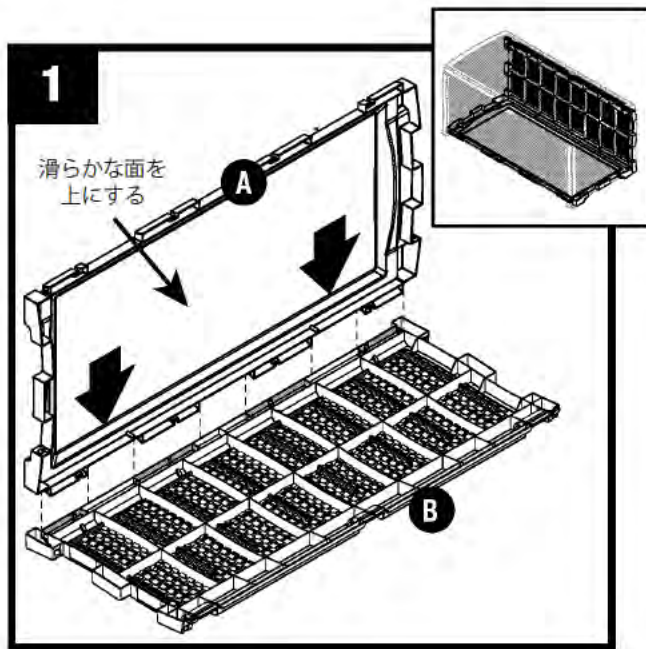

バックパネル(B)を下に置き、フロアパネル(A)のタブを図のように対応する穴へ差し込みます。

最後までしっかりと押し込みます。

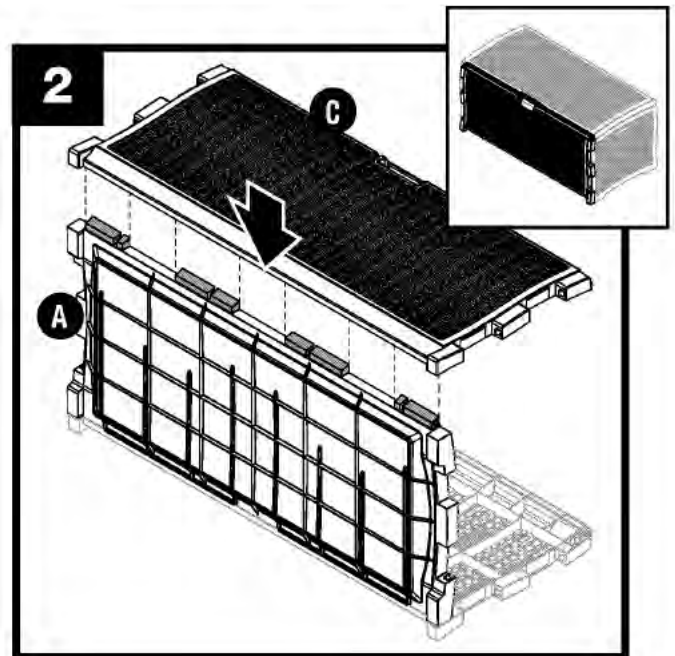

図を参考にフロントパネル(C)をフロアパネル(A)の対応するタブへ差し込みます。

最後までしっかりと押し込みます。

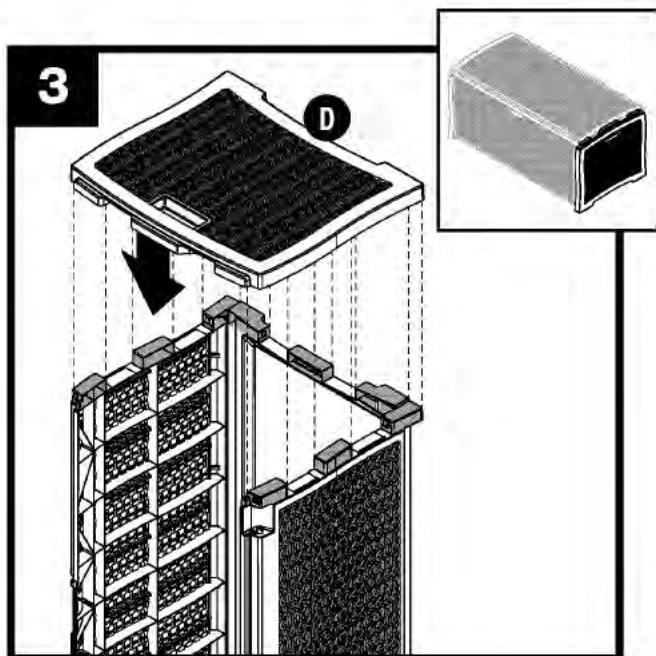

図を参考にサイドパネル(D)の溝と他のタブ部分を合わせて差し込みます。最後までしっかりと押し込みます。
注:穴が合わない状態で無理に差し込むと破損する恐れがあります。

もう一枚のサイドパネル(D)も同様に取り付けてください。

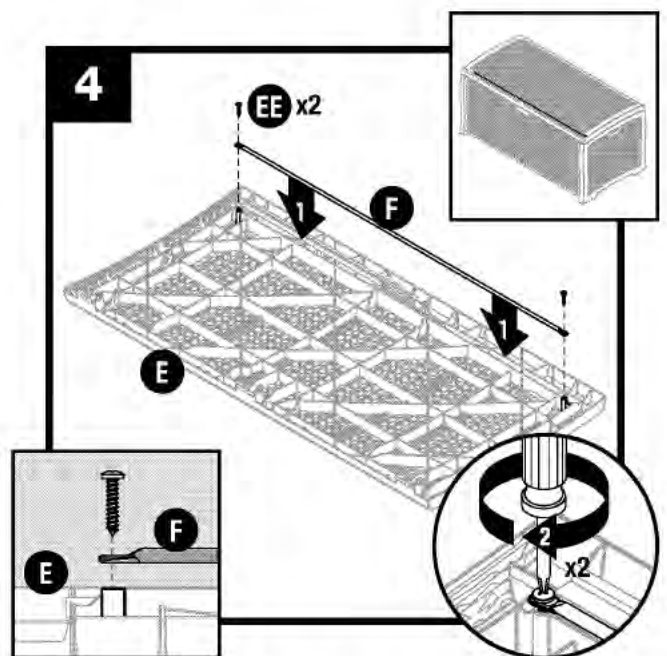

2本のネジ(EE)を使用して天板(E)に補強ブラケット(F)を取り付けます。
注:補強ブラケット(F)の平らな面を天板(E)に接するように配置してください。

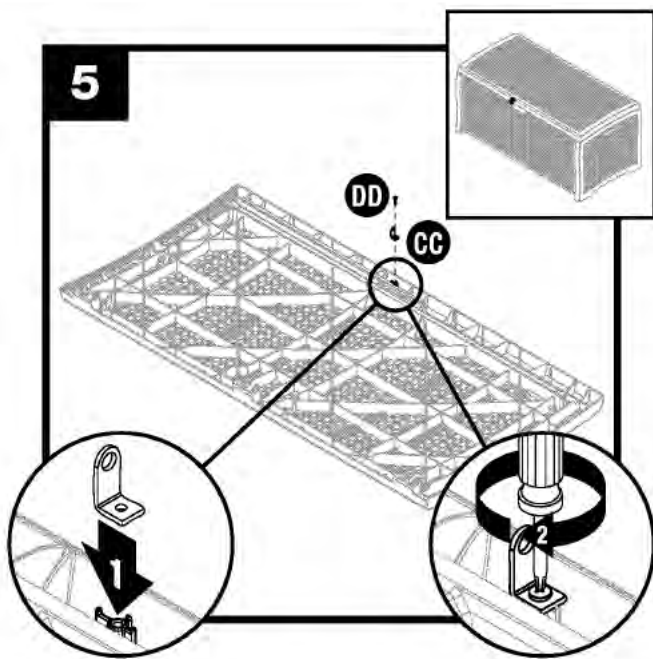

ネジ (DD) を1本使用して、天板 (E) にロックブラケット (CC) を取り付けます。

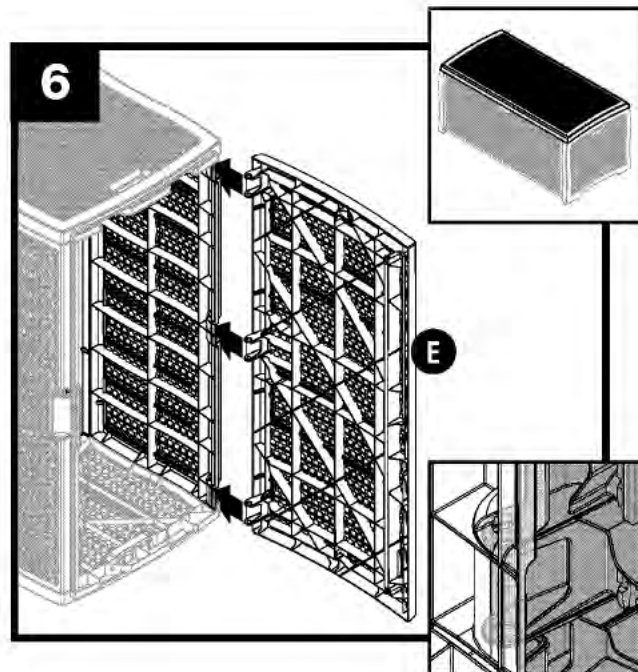

バックパネルのヒンジポケットに天板 (E) のヒンジタブを挿入します。

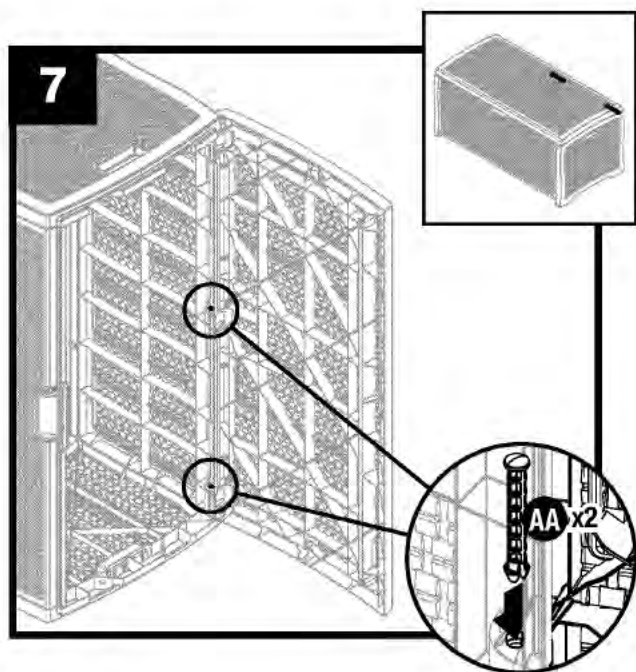

図のように、右側と中央の接続部分にヒンジピン (AA) を挿入します。

注:必要に応じて、マイナスドライバーやゴムハンマーを使用してください。

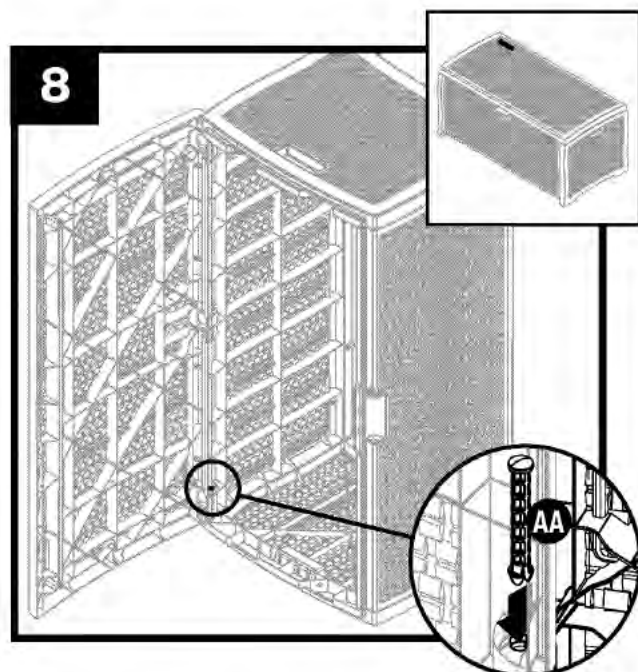

製品を裏返し、左側の接続部分にヒンジピン (AA) を挿入します。

注:必要に応じて、マイナスドライバーやゴムハンマーを使用してください。

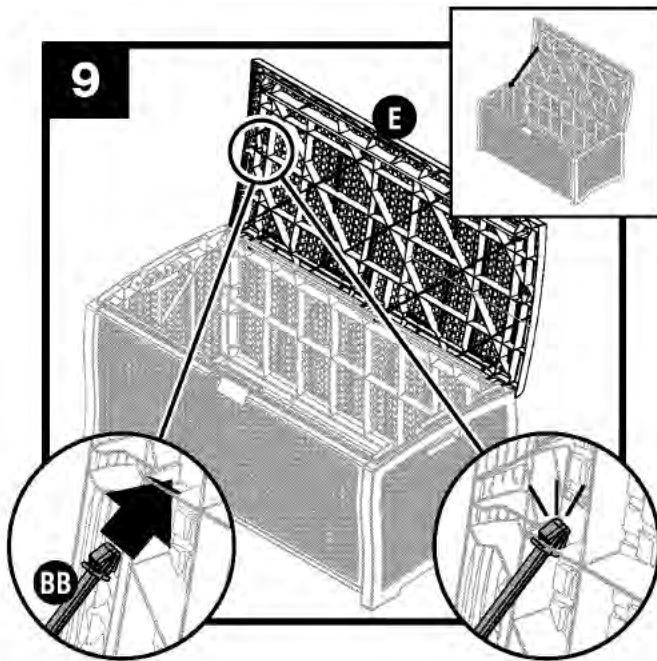

9 リブストラップ (BB)の端を、天板 (E) 左側のストラップ穴にはめ込みます。

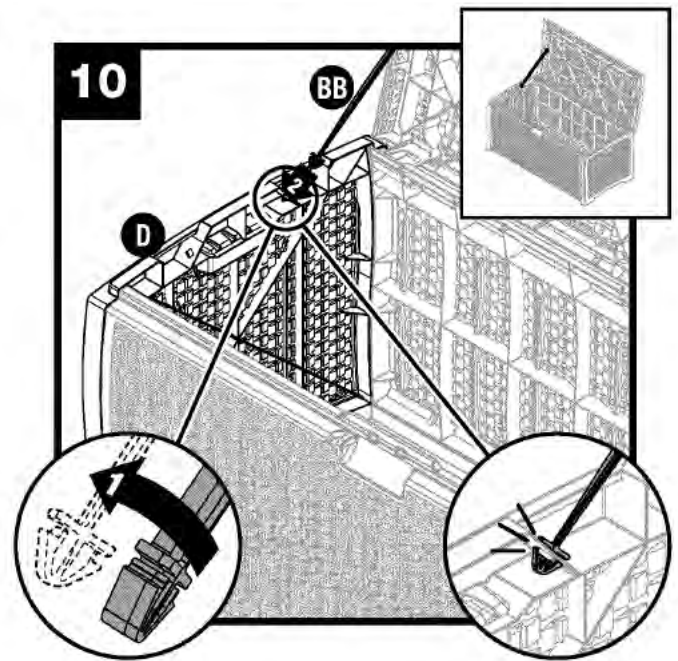

10 リブストラップ (BB) のもう一方の端を、矢印1の方向へねじり、左サイドパネル (D) のストラップ穴にはめ込みます。

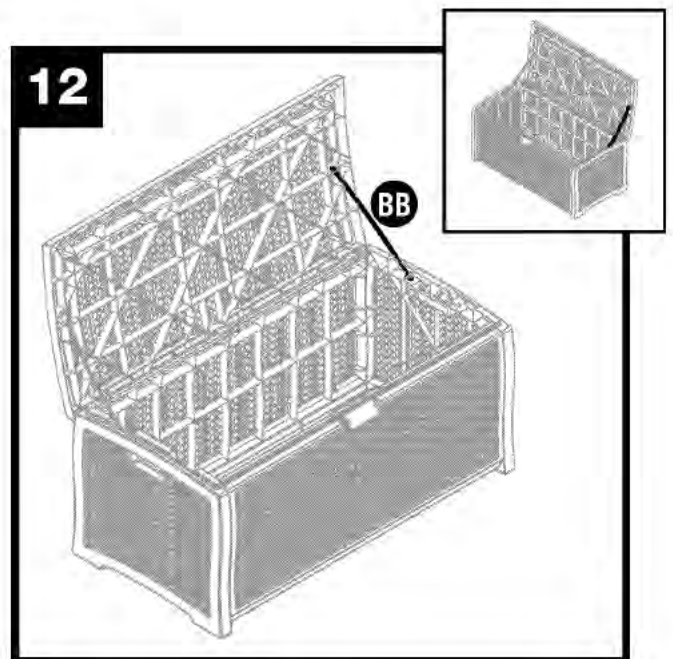
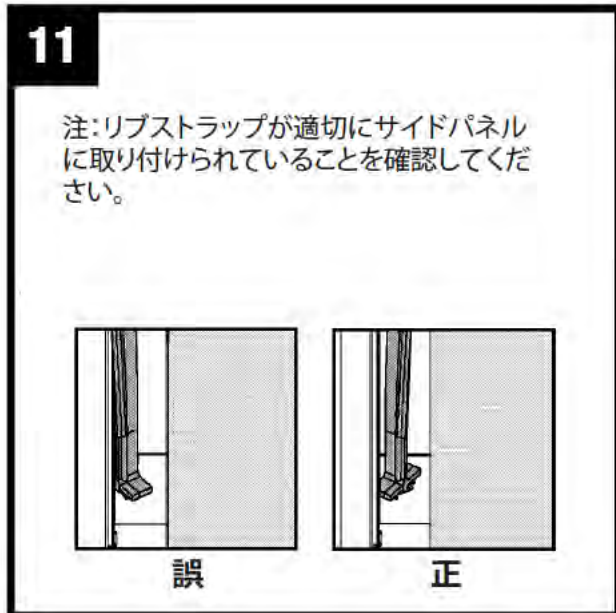

12 9-11のステップを繰り返して、右側にもリブストラップ (BB) を取り付けます。

完成。